

## BELMONDO® Rodeo

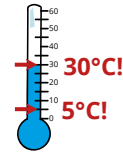

### Voraussetzungen:

**Matten:**  
gleichmäßige Temperatur: mind. 5° C bis max. 30° C  
(Entsprechend lagern!)



### Das benötigen Sie:

#### Messen:

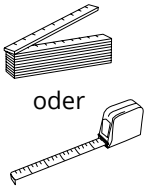

#### Markieren:

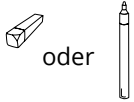

#### Schneiden:

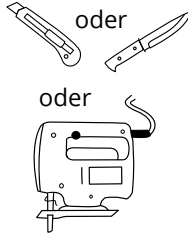

#### Bohren und montieren:

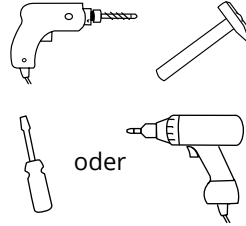

#### Befestigungselemente:

- Spaxschraube  $\varnothing$  5 x 30 mm
- zur Wand passende Senkkopfschraube (+ Dübel)
- gebogene Unterlegscheibe  
(gebogene Unterlegscheibe kann bei KRAIBURG bezogen werden)

#### zusätzlich:

Holzblech 24 - 30 mm / 120 mm



### Befestigungsschema:

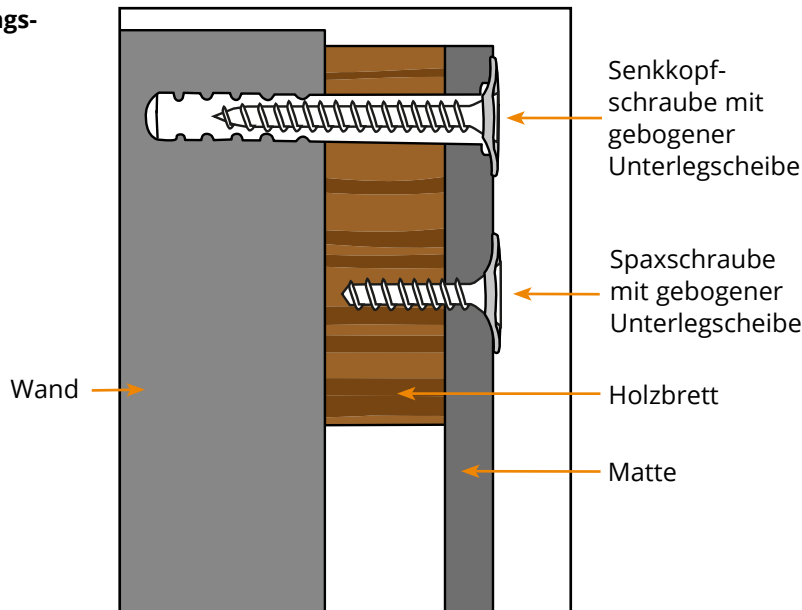

**i** Bei einer Holzwand kann die Matte auch direkt angeschraubt werden.

## 1 Holzblech und Matte zurecht schneiden

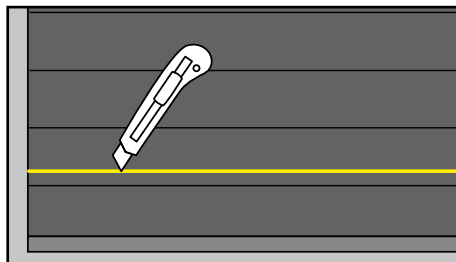
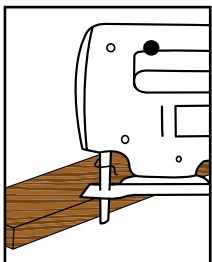

Holzblech und Matte auf die passende Länge zuschneiden

### **i** Tipps zum Schneiden der Matten :

- Klinge leicht anfeuchten
- Matten biegen / leicht auseinander ziehen
- evtl. Brett unterlegen - anritzen - schneiden

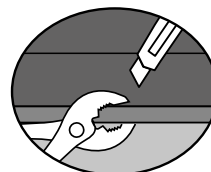

**Tipp:** zum Auseinanderziehen kleine Stücke mit einer Zange greifen

## ② Matte auf Holzbrett befestigen

> Spaxschraube + gebogene Unterlegscheibe

in jeder zweiten "Gummi-Holzbohle" befestigen

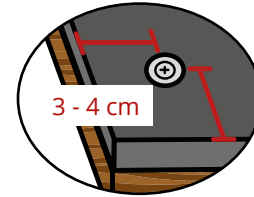
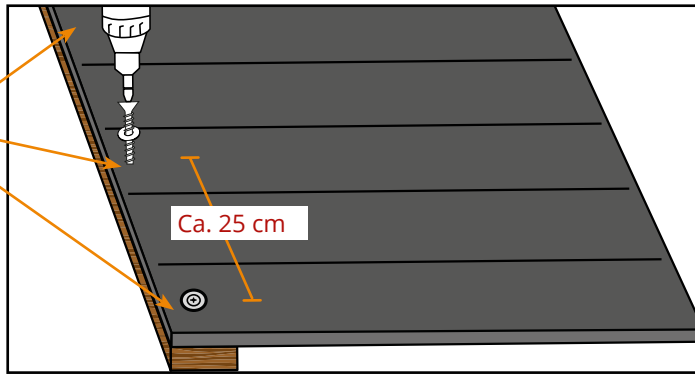

Abstand vom Rand: jeweils 3 - 4 cm

Matte am Boden liegend auf dem Holzbrett befestigen (spannungsarme Montage)

## ③ Matte und Holzbrett an der Wand befestigen

> passende Senkkopfschrauben und Dübel für jeweilige Wand + gebogene Unterlegscheibe

**Tipp:** Zweite Holzlatte als Auflage an die Wand dübeln.

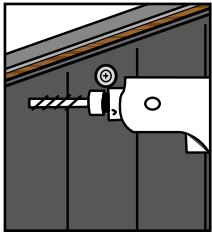

Bohren



Dübel bündig einschlagen

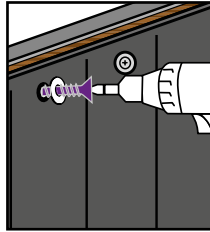

Schraube mit Unterlegscheibe einschrauben

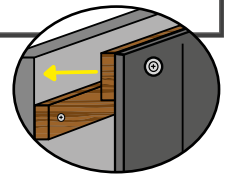
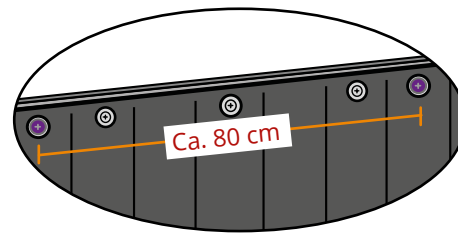

## ④ Abschließend fixieren

Oben:

> Spaxschraube + gebogene Unterlegscheibe

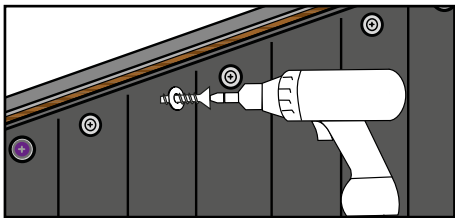

in jede "Gummi-Holzbohle" weitere Spaxschrauben einschrauben

**Auf eigenen Wunsch** kann die obere Kante auch mit einer **Winkelschiene** abgedeckt werden.  
**Beachten:** Schrauben versenken!

Am seitlichen Rand:

> Matte auf Holzbrett befestigen: **Spaxschraube + gebogene Unterlegscheibe**

> Befestigung an der Wand: **Senkkopfschrauben und Dübel + gebogene Unterlegscheibe**

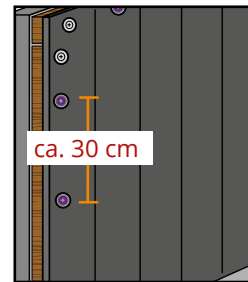

Holzbrett unterlegen und befestigen

**Alternativ** kann die Matte auch direkt an der Wand befestigt werden.

**Wir empfehlen**, den unteren Rand nicht zu befestigen.

Die sachgemäße Montage kann durch die individuellen Bedingungen vor Ort abweichen. Somit kann seitens des Herstellers grundsätzlich nicht für die Montage gehaftet werden!